

ES

IT

NL



# homematic IP

Contacto para Ventanas y Puertas – fotoeléctrico  
 Contatto per Finestre e Porta – sistema ottico  
 Raam- en Deurcontact – optisch

Instrucciones de montaje y abreviadas  
 Istruzioni di montaggio e guida rapida  
 Montage- en beknopte handleiding



Desde aquí se puede acceder a las instrucciones de uso detalladas  
 Qui sono disponibili le Istruzioni per l'uso dettagliate  
 Hier vindt u een uitgebreide handleiding

HMIP-SWDO // 154464 // V1.0 (04/2019)

Documentation © 2019 eQ-3 AG, Germany  
 All rights and changes reserved. Printed in Hong Kong.

Vista general // Vista d'insieme dell'apparecchio //  
 Overzicht van het apparaat

- A Orificios roscados // Fori filettati // Schroefgaten
- B Unidad electrónica // Centralina elettronica // Elektronische unit
- C Compartimento de pilas // Vano batteria // Batterijvak
- D Sensor de infrarrojos // Sensore a infrarossi // Infraroodsensor
- E Tapa // Coperchio copri-contatto // Afdekkap
- F Botón del sistema (botón de conexión y LED) // Tasto di sistema (tasto di inializzazione e LED) // Systeemoets (aanleertoets en led)

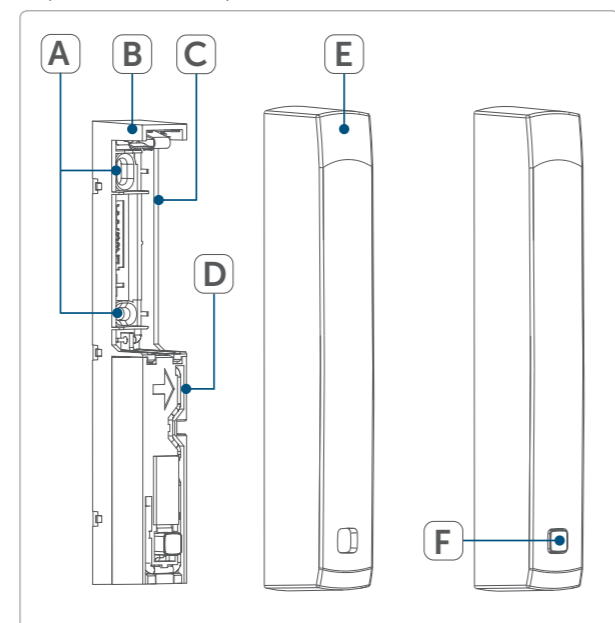

Elige un punto de montaje //  
 Selezionare il punto d'installazione //  
 Montageplaats kiezen

- A Ventana // Finestra // Raam
- B Puerta // Porta // Deur

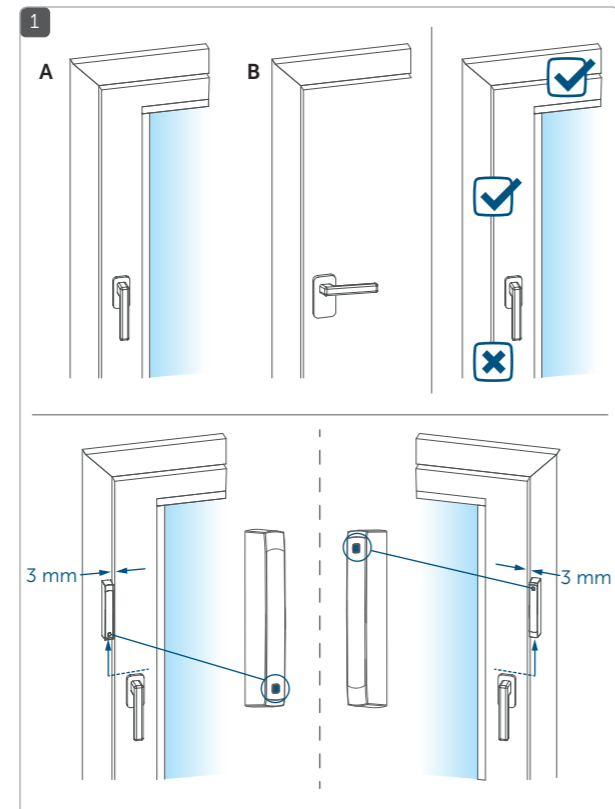

Montaje // Montaggio // Montage

- A Pegado // Incollare // Plakken
- B Atornillado // Avvitare // Schroeven

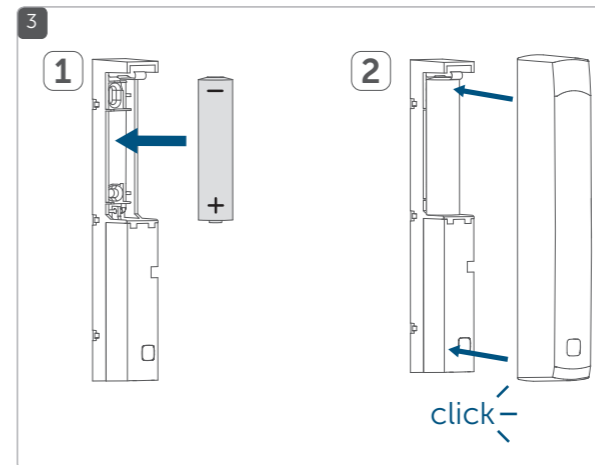
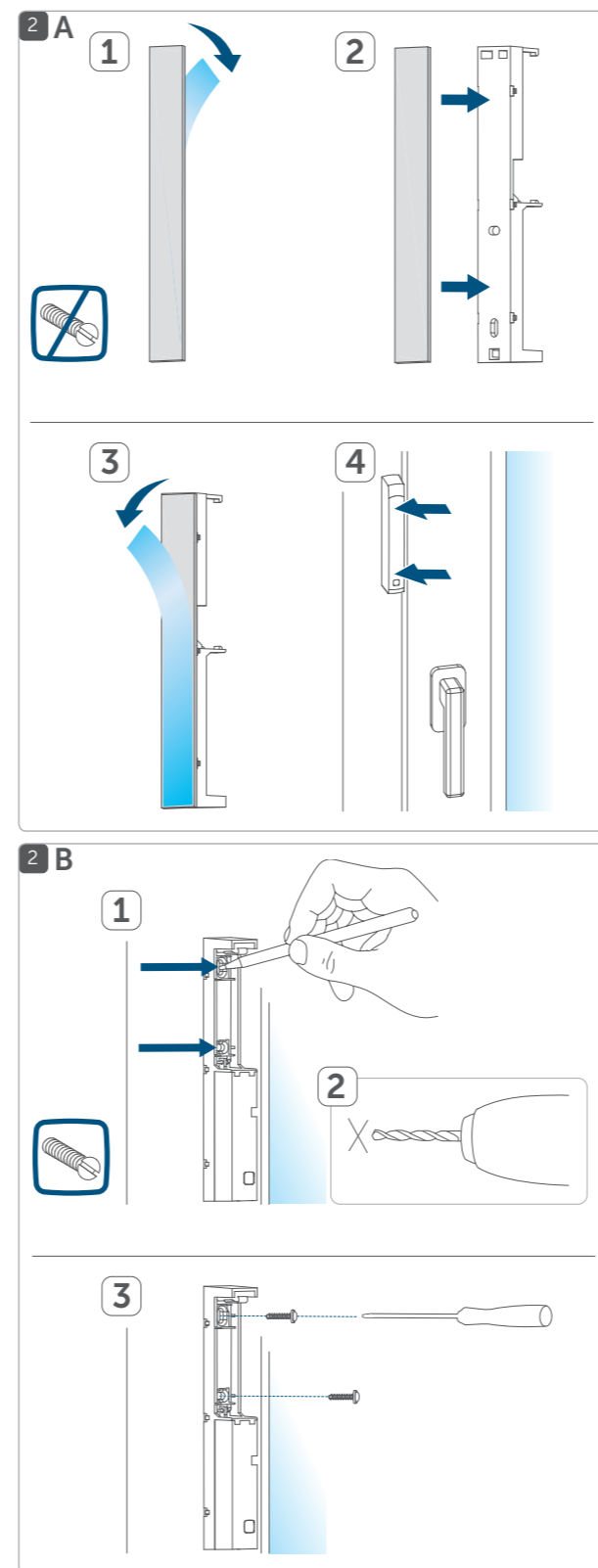

Establecer la conexión del dispositivo con: //  
 Inizializzare l'apparecchio con: // Apparaat aanleren aan:

- A Homematic IP Access Point (Cloud)
- B Central // Centralina // Centrale CCU2/CCU3

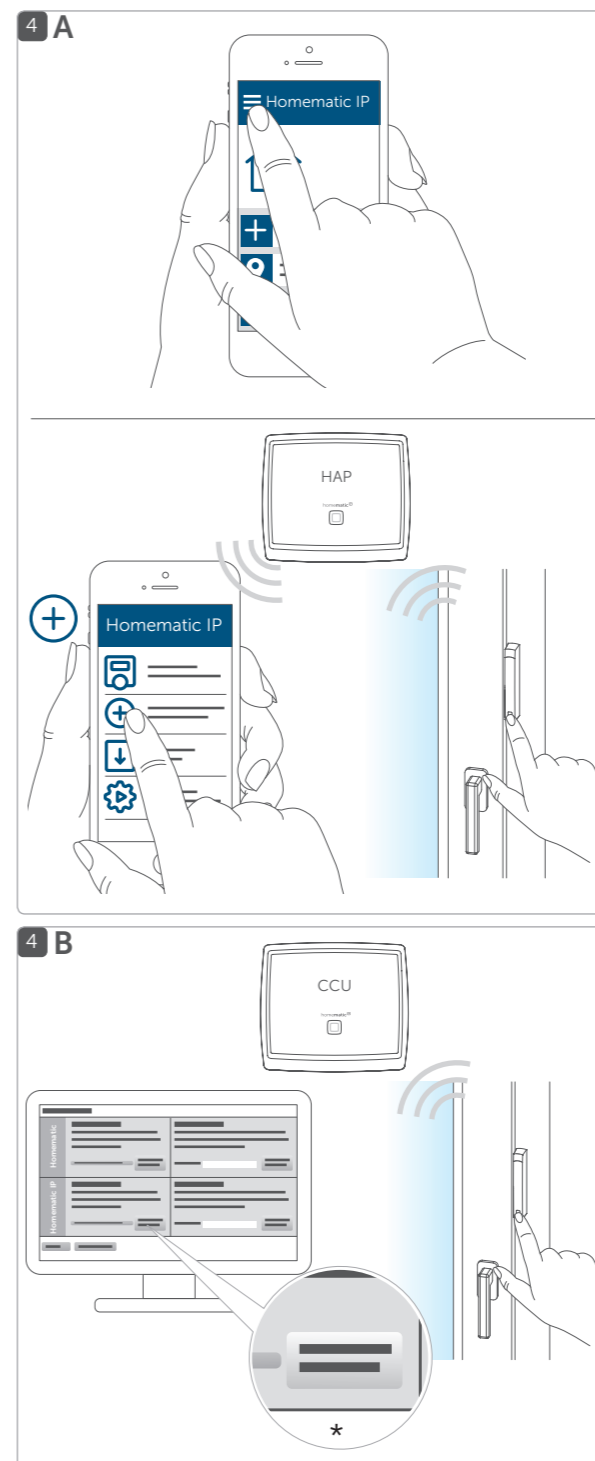

\*Teach-in HmIP device

Configuración del sistema: // Installare il sistema: //  
 Systeem configureren:

- A Homematic IP Access Point (Cloud)
- B Central // Centralina // Centrale CCU2/CCU3



Lea atentamente estas instrucciones y consérvelas para usos posteriores.

**¡Atención!** Aviso bajo su propio riesgo. **i** Información complementaria **importante**.

- Observe las indicaciones de seguridad en la hoja adjunta "Indicaciones de seguridad e información general"

Leggere attentamente queste istruzioni e conservarle con cura.

**Attenzione!** Avviso su un rischio dell'utente. **i** Informazioni supplementari **importanti**.

- Prestare attenzione alle avvertenze di sicurezza nel foglio allegato "Avvertenze di sicurezza e informazioni generali"

De handleiding zorgvuldig lezen en bewaren.

**Let op!** Instructie op eigen risico. **i** Aanvullende, belangrijke informatie.

- Neem de veiligheidsinstructies in het bijgesloten blad "Veiligheidsinstructies en algemene informatie" in acht.

**Manuales detallados de... //  
 Manuali dettagliati per... //  
 Uitvoerige handboeken voor ...**

Homematic IP App //  
 App Homematic IP

WebUI Software //  
 Software WebUI



Representante del fabricante:  
 Rappresentante autorizzato dal produttore:  
 Gemachtigde van de fabrikant:

eQ-3 AG  
 Maiburger Straße 29  
 26789 Leer/Germany  
 www.eQ-3.de

### Funcionamiento

Este dispositivo forma parte de **Homematic IP Smart Home System** y comunica con el protocolo de radio de Homematic IP. Todos los dispositivos del sistema se pueden configurar de manera cómoda e individual con el smartphone a través de la App Homematic IP. Alternativamente existe la posibilidad de manejar los dispositivos Homematic IP a través del CCU2/CCU3 central o en conexión con soluciones combinadas con otras marcas. En el manual de usuario de Homematic IP encontrará las funciones disponibles en el sistema en combinación con otros componentes.

Gracias a un sensor de infrarrojos integrado, **Homematic IP Contacto para Ventanas y Puertas – fotoeléctrico** detecta de manera fiable las ventanas o puertas abiertas.

Las ventanas y puertas abiertas se muestran en la App Homematic IP. Así usted podrá controlarlas incluso mientras esté fuera de casa.

El contacto para ventanas y puertas cuenta con dos tapas de diferente color para combinar con el marco de las puertas y ventanas. Además, es muy fácil de montar con el adhesivo o los tornillos suministrados.

Gracias al contacto de sabotaje que lleva integrado, usted estará informado de inmediato a través de la App de cualquier manipulación en el contacto de la ventana y puerta.

Todos los documentos técnicos y actualizaciones se encuentran actualizados en [www.homematic-ip.com](http://www.homematic-ip.com).

#### Indicaciones sobre el funcionamiento

 Este equipo trabaja con luz infrarroja invisible. ¡Mantenga una distancia mínima de 20 cm entre el aparato y los ojos!

 Compruebe la correcta polaridad de las pilas. **¡Precaución!** Peligro de explosión en caso de cambio incorrecto de las pilas. Solo se pueden cambiar las pilas por otras del mismo tipo o equivalente. Las pilas no pueden ser recargadas nunca. No tire las pilas al fuego. No exponga las pilas a calor excesivo. No cortocircuite las pilas.

 Una iluminación externa intensa y la acumulación de suciedad en el sensor pueden limitar su funcionamiento.

#### Declaración de conformidad

eQ-3 AG, Maiburger Str. 29, 26789 Leer, Alemania, declara que el tipo de instalación inalámbrica Homematic IP HMIP-SWDO, cumple la Directiva 2014/53/UE. El texto de la declaración de conformidad CE está disponible al completo en la siguiente dirección de Internet: [www.homematic-ip.com](http://www.homematic-ip.com)

### Funzionamento

Questo apparecchio fa parte del sistema **Homematic IP Smart-Home** e comunica tramite il protocollo radio Homematic IP. Tutti gli apparecchi del sistema possono essere configurati comodamente e singolarmente dallo smartphone tramite l'app Homematic IP. In alternativa gli apparecchi Homematic IP possono essere gestiti tramite la centralina CCU2/CCU3 oppure tramite un collegamento con numerosi sistemi di fornitori terzi. Per conoscere la gamma di funzioni che si può utilizzare all'interno del sistema Homematic IP abbinato ad altri componenti, consultare il Manuale dell'utente di Homematic IP.

Il dispositivo **Homematic IP Contatto per Finestre e Porta – sistema ottico** utilizza un sensore a infrarossi integrato per rilevare in modo affidabile le finestre e le porte aperte.

L'applicazione Homematic IP App mostra immediatamente le finestre e le porte aperte e consente di sorvegliarle anche quando si è fuori casa.

Il contatto per finestre e porta può essere abbinato al colore del telaio delle rispettive porte/finestre grazie a due diversi coperchi e si installa facilmente utilizzando le strisce adesive o le viti fornite.

Grazie al contatto anti-sabotaggio, l'app sullo smartphone avvisa immediatamente l'utente se il contatto per finestre e porta viene manomesso.

Tutta la documentazione tecnica e gli aggiornamenti sono sempre disponibili su [www.homematic-ip.com](http://www.homematic-ip.com).

#### Avvertenze per il funzionamento

 Questo apparecchio funziona con luce infrarossa invisibile. Tenere una distanza di almeno 20 cm dall'apparecchio per proteggere gli occhi!

 Controllare che la polarità delle batterie sia corretta. **Attenzione!** Rischio di esplosione se non si sostituiscono le batterie in modo appropriato. Sostituire le batterie soltanto con altre dello stesso tipo o equivalenti. Le batterie non devono mai essere ricaricate. Non buttare le batterie nel fuoco! Non esporre le batterie a un calore eccessivo. Non mettere in cortocircuito le batterie.

 La luce intensa proveniente dall'esterno ed eventuali tracce di sporco sul sensore potrebbero limitare il funzionamento del contatto.

#### Dichiarazione di conformità

Con la presente la eQ-3 AG, Maiburger Str. 29, 26789 Leer, Germania, dichiara che l'apparecchio radio Homematic IP modello HMIP-SWDO è conforme alla Direttiva 2014/53/UE. Il testo integrale della dichiarazione di conformità UE è disponibile al seguente indirizzo internet: [www.homematic-ip.com](http://www.homematic-ip.com)

### Werking

Dit apparaat is een onderdeel van het **Homematic IP Smart Home Systeem** en communiceert via het Homematic IP Zendprotocol. Alle apparaten van het systeem kunnen comfortabel en individueel via een smartphone met de Homematic IP App worden geconfigureerd. U hebt ook de mogelijkheid om de Homematic IP Apparaten via de centrale CCU2/CCU3 of in combinatie met vele partneroplossingen te gebruiken. Welke functies binnen het systeem in combinatie met andere componenten mogelijk zijn, vindt u in het Homematic IP Gebruikershandboek.

Het **Homematic IP Raam- en Deurcontact – optisch** detecteert met een geïntegreerde infraroodsensor betrouwbaar geopende ramen of deuren.

Geopende ramen en deuren worden direct in de Homematic IP App weergegeven – zo kunt u ook onderweg uw ramen en deuren altijd in het oog houden.

Het raam- en deurcontact wordt met de twee verschillende afdekkappen aan de kleur van het deur- of raamkozijn aangepast en kan met de bijgeleverde plakstrips of schroeven eenvoudig worden gemonteerd.

Dankzij het ingebouwde sabotagecontact wordt u bij een manipulatie van het raam- en deurcontact direct via de app op de hoogte gesteld.

Alle technische documenten en updates vindt u in de actuele versie op [www.homematic-ip.com](http://www.homematic-ip.com).

#### Instructies voor het gebruik

 Dit apparaat werkt met onzichtbaar infraroodlicht. Houd ten minste 20 cm afstand tussen het apparaat en uw ogen!

 Op de juiste polariteit van de batterijen letten. **Voorzichtig!** Explosiegevaar bij onjuiste vervanging van de batterijen. Alleen door batterijen van hetzelfde of een gelijkwaardig type vervangen. Normale batterijen mogen nooit worden opgeladen. Batterijen niet in het vuur werpen. Batterijen niet aan overdreven warmte blootstellen. Batterijen niet kortsluiten.

 Fel vreemd licht of verontreinigingen van de sensor kunnen de werking belemmeren.

#### Conformiteitsverklaring

Hierbij verklaart eQ-3 AG, Maiburger Str. 29, 26789 Leer, Duitsland, dat het draadloze apparaatype Homematic IP HMIP-SWDO in overeenstemming is met de richtlijn 2014/53/EU. De volledige tekst van de EU-conformiteitsverklaring is beschikbaar onder het volgende internetadres: [www.homematic-ip.com](http://www.homematic-ip.com)

#### Restablecer configuración de fábrica // Ripristino delle impostazioni di fabbrica // Fabrieksinstellingen opnieuw instellen

Al restablecer la configuración de fábrica se pierden todos los ajustes.

 Ripristinando le impostazioni di fabbrica si perdono tutte le impostazioni eseguite.

Bij het herstellen van de fabrieksinstellingen gaan alle instellingen verloren.

